

owner's guide



MZ1000



MZ1100



MZ1200



**PHILIPS**

# Handleiding voor het aansluiten



# PHILIPS

12nc : 3139 115 21851

MZ-1000  
MZ-1100  
MZ-1200

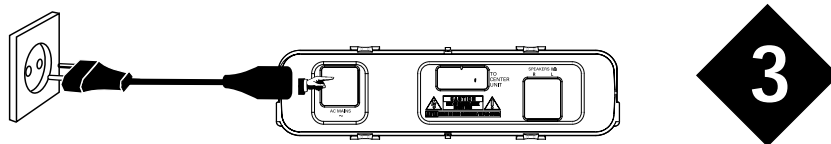
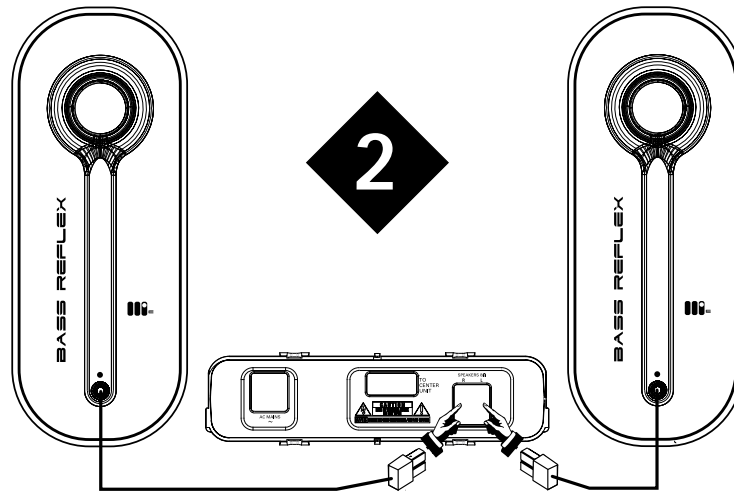
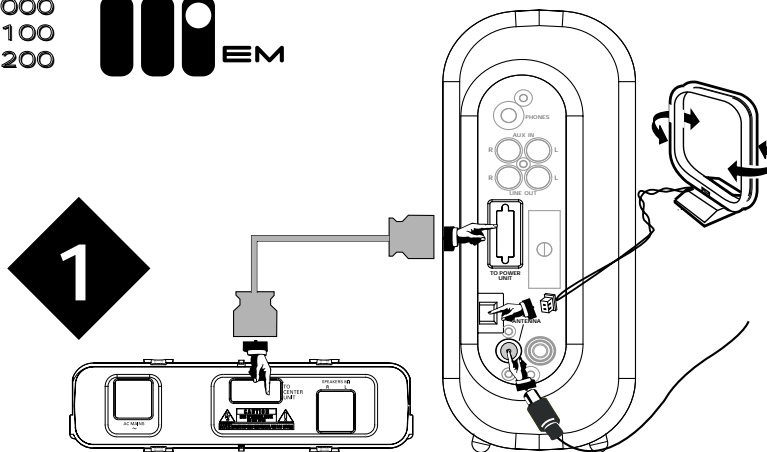

## Verkorte handleiding

Meer details over de afspeelfuncties en de overige functies staan beschreven in de bijgeleverde gebruiksaanwijzing.

### ⇨ Luisteren naar de radio

#### De eerste keer inschakelen...

- 1 In het display verschijnt "AUTO INSTALL PRESS PLAY".
- 2 Druk op **PLAY•PAUSE ▶||** op het systeem.
- 3 Wanneer dit klaar is dan kunt u luisteren naar de radiozender waarop het laatst afgestemd was. Als "P" in het display verschenen is dan kunt u door op **◀◀ ▶▶|** te drukken de vorige/ volgende geprogrammeerde zender kiezen.  
Als u af wilt stemmen op een zender met zwakke ontvangst of een niet geprogrammeerde zender, druk dan op **▶||** om de geprogrammeerde zenders uit te schakelen ("P" verdwijnt dan uit het display) en druk vervolgens op **◀◀ ▶▶|**.

### ⇨ Luisteren naar een cd/MP3-cd

- 1 Plaats een cd/MP3-cd met de kant met het etiket naar rechts.
- 2 **Bij MP3-CD's** : druk op **◀◀ ▶▶|** om het album te kiezen en vervolgens op **▶||** om te bevestigen; druk daarna nogmaals op **◀◀ ▶▶|** om het nummer te kiezen.  
**Bij CD's** : druk op **◀◀ ▶▶|** om het nummer te kiezen.
- 3 Druk op **▶||** om het afspelen te starten.  
Houd, tijdens het afspelen, **◀◀ ▶▶|** ingedrukt om achteruit/vooruit te zoeken.  
Druk, tijdens het afspelen, herhaaldelijk kort op **◀◀ ▶▶|** om achteruit/vooruit te springen.
- 4 Druk op **■** om het afspelen te beëindigen.
- 5 Druk op **STOP•EJECT ■** om de disk uit te werpen.

### ⇨ Instellen van de klok

- 1 Druk, in stand-by, op **CLK/TIMER**.
- 2 Druk op **◀◀ ▶▶|** of houd ingedrukt om de minuten en het uur in te stellen.
- 3 Druk op **PROGRAM** om te kiezen tussen de 12-uurs- en de 24-uursklok.
- 4 Druk op **CLK/TIMER** om de klokinstellingen te bevestigen.

### ⇨ Overschakelen naar of inschakelen vanuit de energiebesparende stand-by-stand

- 1 Houd **ECO POWER** of **⏻** ingedrukt om de energiebesparende stand-by-stand in te schakelen.
- 2 Druk op **ECO POWER** op het systeem of op **MP3-CD, TUNER** of **AUX** op de afstandsbediening om in te schakelen vanuit de energiebesparende stand-by-stand.

## Important notes for users in the U.K.

### Mains plug

This apparatus is fitted with an approved 13 Amp plug. To change a fuse in this type of plug proceed as follows:

- 1 Remove fuse cover and fuse.
- 2 Fix new fuse which should be a BS1362 5 Amp, A.S.T.A. or BSI approved type.
- 3 Refit the fuse cover.

If the fitted plug is not suitable for your socket outlets, it should be cut off and an appropriate plug fitted in its place.

If the mains plug contains a fuse, this should have a value of 5 Amp. If a plug without a fuse is used, the fuse at the distribution board should not be greater than 5 Amp.

*Note: The severed plug must be disposed of to avoid a possible shock hazard should it be inserted into a 13 Amp socket elsewhere.*

### How to connect a plug

The wires in the mains lead are coloured with the following code: blue = neutral (N), brown = live (L).

- As these colours may not correspond with the colour markings identifying the terminals in your plug, proceed as follows:
  - Connect the blue wire to the terminal marked N or coloured black.
  - Connect the brown wire to the terminal marked L or coloured red.
  - Do not connect either wire to the earth terminal in the plug, marked E (or  $\perp$ ) or coloured green (or green and yellow).

Before replacing the plug cover, make certain that the cord grip is clamped over the sheath of the lead - not simply over the two wires.

### Copyright in the U.K.

Recording and playback of material may require consent. See Copyright Act 1956 and The Performer's Protection Acts 1958 to 1972.

## Italia

### DICHIARAZIONE DI CONFORMITA'

Si dichiara che l'apparecchio MZ1000, MZ1100, MZ1200, Philips risponde alle prescrizioni dell'art. 2 comma 1 del D.M. 28 Agosto 1995 n. 548.

Fatto a Eindhoven

Philips Consumer Electronics  
Philips, Glaslaan 2  
5616 JB Eindhoven, The Netherlands

## Norge

Typeskilt finnes på apparatens underside.

**Observer: Nettbryteren er sekundert innkoplet. Den innebygde nettdelen er derfor ikke frakoplet nettet så lenge apparatet er tilsluttet nettkontakten.**

For å redusere faren for brann eller elektrisk støt, skal apparatet ikke utsettes for regn eller fuktighet.

## CAUTION

**Use of controls or adjustments or performance of procedures other than herein may result in hazardous radiation exposure or other unsafe operation.**

## DK

**Advarsel:** Usynlig laserstråling ved åbning når sikkerhedsafbrydere er ude af funktion. Undgå udsættelse for stråling.

**Bemærk:** Netafbryderen er sekundært indkoblet og afbryder ikke strømmen fra nettet. Den indbyggede netdel er derfor tilsluttet til lysnettet så længe netstikket sidder i stikkontakten.

## S

**Klass 1 laserparat**

**Varning!** Om apparaten används på annat sätt än i denna bruksanvisning specificerats, kan användaren utsättas för osynlig laserstrålning, som överskrider gränsen för laserklass 1.

**Observera!** Stömbrytaren är sekundärt kopplad och bryter inte strömmen från nätet. Den inbyggda nät delen är därför ansluten till elnätet så länge stickproppen sitter i vägguttaget.

## SF

**Luokan 1 laserlaite**

**Varoitus!** Laitteen käyttäminen muulla kuin tässä käyttöohjeessa mainitulla tavalla saattaa altistaa käyttäjän turvallisuusluokan 1 ylittävälle näkymättömälle lasersäteilylle.

**Oikeus muutoksiin varataan.** Laite ei saa olla alttiina tippu- ja roiskevedelle.

**Huom.** Toiminnanvalitsin on kytketty toisipuolelle, eikä se kytke laitetta irti sähköverkosta. Sisäänrakennettu verkko-osa on kytkettynä sähköverkkoon aina silloin, kun pistoke on pistorasiassa.

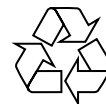



## Index

---

English ----- 6

English

Français ----- 24

Français

Español ----- 42

Español

Deutsch ----- 60

Deutsch

Nederlands ----- 78

Nederlands

Italiano ----- 96

Italiano

Svenska ----- 114

Svenska

Dansk ----- 132

Dansk

Suomi ----- 150

Suomi

Português ----- 168

Português

Ελληνικά ----- 186

Ελληνικά

Polski ----- 204

Polski

## Inhoudsopgave

---

### Algemene informatie

Met het oog op het milieu .....	79
Onderhoud .....	79
Veiligheidsvoorschriften .....	79

### Aansluitingen

Bijgeleverde accessoires .....	80
Aansluitingen op de achterkant .....	80-81

### Vorbereiding

Voor u de afstandsbediening gebruikt .....	82
Vervangen van de batterij (lithium CR2025) in de afstandsbediening .....	82
Plaatsen van de voedingsdoos .....	82

### Overzicht van de functies

.....	83
-------	----

### Radio-Ontvangst

Plug & Play .....	84
Als Plug & Play nog niet geïnstalleerd is	
Opnieuw installeren met Plug & Play	
Inschakelen van de tuner .....	84
Programmeren van radiozenders .....	85-86
Automatisch programmeren van	
voorkeurzenders	
Handmatig programmeren van	
voorkeurzenders	
Luisteren naar de radio	
Wissen van een geprogrammeerde zender	

### Cd-/MP3-cd-bediening

Disks geschikt voor afspelen .....	87
Plaatsen/uitnemen van de disk .....	87
Plaatsen van de disk	
Uitwerpen van de disk	
Afspelen van een cd/MP3-cd .....	88
Kiezen van een gewenst MP3-album/nummer	89
Programmeren van cd-nummers .....	89
Programmeren van een MP3-cd	

### Klok/Timer

Over de klok .....	90
Instellen van de klok	
Over de timer .....	91
Instellen van de timer	
Uitschakelen van de timer	
Opnieuw inschakelen van de timer met de laatste instellingen	

### Overige functies

Inschakelen .....	92
In de energiebesparende stand-by-stand schakelen	
Stand-by schakelen	
Een van de bronnen inschakelen	
Klankeffecten .....	92
Instellen van het Bass/ Treble-niveau	
Inschakelen/uitschakelen van het Incredible Surround-effect	

### Overige aansluitingen

Aansluiten van externe apparatuur .....	93
Aansluiten van een extern apparaat om naar muziek/geluid te luisteren	
Aansluiten van een extern apparaat om analoog op te nemen	
Luisteren naar een externe bron .....	93

### Technische gegevens

.....	94
-------	----

### Verhelpen van storingen

.....	95
-------	----



## Algemene informatie

**Dit apparaat voldoet aan de radio-ontstoringseisen van de Europese Unie.**

**Het typeplaatje zit op de achterkant van het systeem.**

### Met het oog op het milieu

Wij hebben alle overbodig verpakkingsmateriaal weggelaten en ervoor gezorgd dat de verpakking gemakkelijk in drie materialen te scheiden is: karton (doos), polystyreenschuim (buffer) en polyethyleen (zakken, beschermfolie).

Uw systeem bestaat uit materialen die door een gespecialiseerd bedrijf gerecycleerd en hergebruikt kunnen worden. Informeer waar u verpakkingsmateriaal, lege batterijen en oude apparatuur kunt inleveren.

### Onderhoud

Maak de cd schoon door met een pluisvrije doek in een rechte lijn van het midden van de disc naar de rand toe te vegen. Een schoonmaakmiddel kan de disc beschadigen! Schrijf alleen op de bedrukte zijde van een cd-r- of cd-rw-disk met een zachte viltstift.



Maak het systeem schoon met een zachte, licht bevochtigde, pluisvrije doek. Gebruik geen schoonmaakmiddelen want die kunnen het apparaat beschadigen.



De het systeem, batterijen en cd's mogen niet worden blootgesteld aan vocht, regen, zand of hoge temperaturen (verwarming of volle zon).

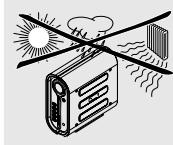

### Veiligheidsvoorschriften

- Zet het systeem op een vlakke, harde en stevige ondergrond.
- Zet het systeem op een plaats waar er voldoende ventilatie mogelijk is om oververhitting van het systeem te voorkomen. Zorg ervoor dat er ten minste 10 cm ruimte is achter en boven het apparaat en 5 cm aan de zijanten.
- Als u het systeem vanuit de kou in een warme ruimte brengt, of als u het in een vochtige kamer plaatst dan kan de lens van de cd-speler binnenin het systeem beslaan. In zo'n geval kan de cd-speler niet normaal functioneren. Laat het systeem ongeveer een uur aanstaan zonder cd erin totdat het afspelen van een cd weer normaal mogelijk is.
- De mechanische delen van het apparaat zijn voorzien van zelfsmerende lagers en mogen dus niet gesmeerd of geolied worden.
- Als het systeem stand-by staat, wordt nog steeds stroom verbruikt. Haal de stekker van het netsnoer uit het stopcontact als u de netvoeding helemaal uit wilt schakelen.
- Het systeem heeft een ingebouwde beveiliging tegen oververhitting. Daardoor kan het voorkomen dat het systeem onder extreme omstandigheden automatisch stand-by geschakeld wordt. Mocht dit zich voordoen, laat het systeem dan afkoelen voor u het opnieuw gebruikt.

Nederlands

## Aansluitingen

### Bijgeleverde accessoires

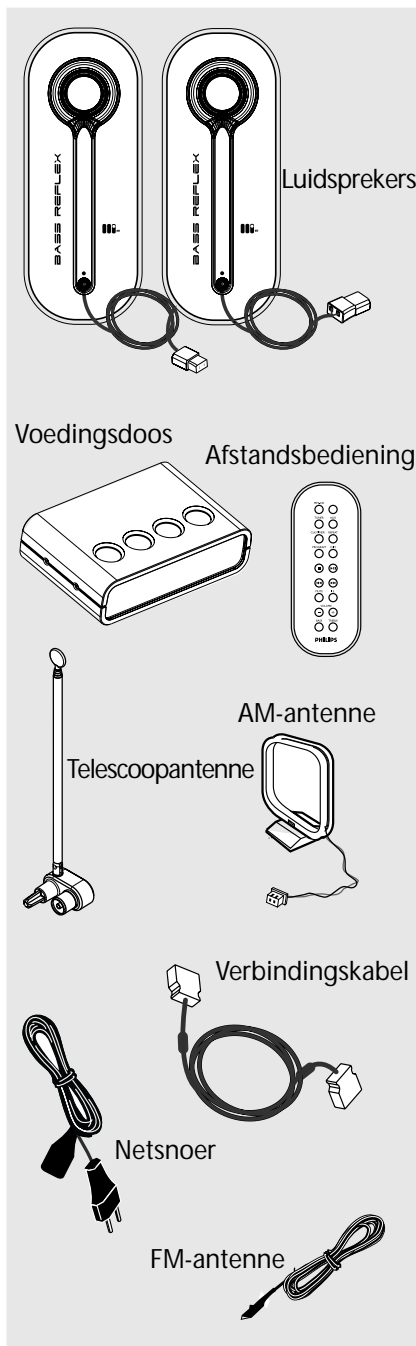

Nederlands

### Aansluitingen op de achterkant

#### WAARSCHUWING!

- Verbind of wijzig geen aansluitingen terwijl het apparaat ingeschakeld is.
- Steek de stekker van het netsnoer van de "power box" pas in het stopcontact nadat alle aansluitingen gemaakt zijn.

- Verplaats de antenne tot de ontvangst optimaal is.
- Plaats de antenne zo ver mogelijk uit de buurt van tv's, videorecorders of andere stralingsbronnen.
- Sluit een externe FM-antenne aan om de FM-stereo-ontvangst te verbeteren.
- U kunt geen andere luidsprekers aansluiten dan de bijgeleverde luidsprekers.
- Er zijn geen extra apparaten en aansluitkabels bijgeleverd.
- Als u een apparaat aansluit met een mono-uitgang (een enkele audio-uitgang), verbind deze dan met de linker AUX IN-ingang. U kunt ook een cinch-verloopkabel met enkele naar dubbele stekker gebruiken het geluid blijft echter mono.
- Sluit niet tegelijk apparatuur aan op de aansluitingen LINE OUT en AUX IN. Als u dat doet, kan ruis ontstaan en kan het systeem slecht functioneren.

# Aansluitingen

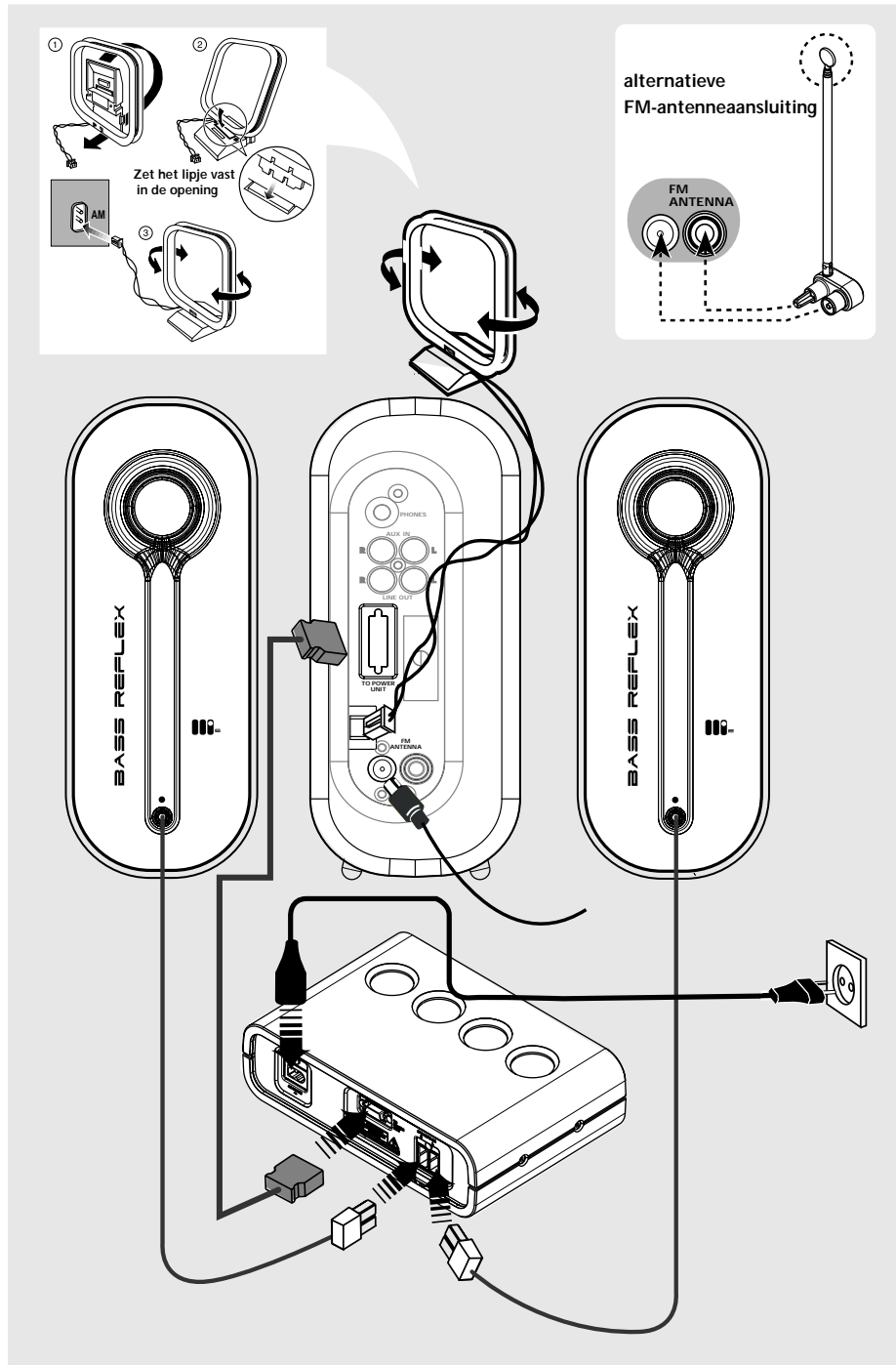

Nederlands

## Vorbereiding

### Voor u de afstandsbediening gebruikt

- 1 Trek de plastic beschermfolie uit.
- 2 Kies de bron die u wilt bedienen door op één van de bronkeuzetoetsen op de afstandsbediening te drukken (bijvoorbeeld MP3-CD, TUNER).
- 3 Kies vervolgens de gewenste functie (bijvoorbeeld ►, ◀◀◀, ►►►).

### Vervangen van de batterij (lithium CR2025) in de afstandsbediening

- 1 Trek de knop (A) een beetje naar links.
- 2 Haal het batterijvak (B) uit.
- 3 Plaats een nieuwe batterij en zet het batterijvak weer helemaal terug op de oorspronkelijke plek.

### LET OP!

Batterijen bevatten chemicaliën en moeten daarom op de juiste manier ingeleverd worden.

### Plaatsen van de voedingsdoos

- Plaats de voedingsdoos zo dicht mogelijk bij de voedingsbron.
- Plaats het apparaat niet op een afgesloten plek, bedek het niet en sluit de ventilatieopeningen niet af.
- Stop of giet niets in het apparaat via de ventilatieopeningen want hierdoor kan ernstige beschadiging ontstaan.

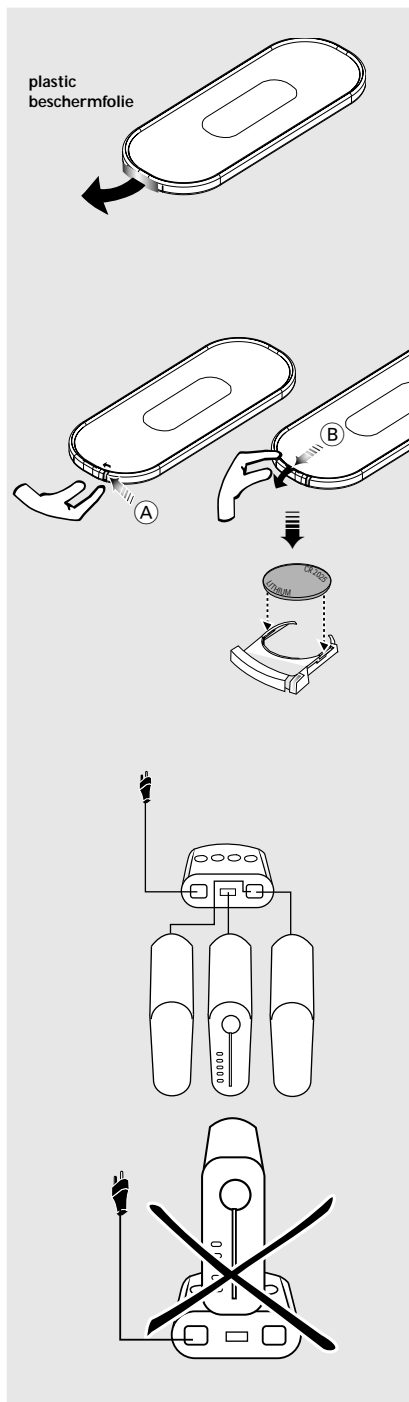

## Overzicht van de functies

### Energiebesparende stand-by

**ECO POWER** of

- ingedrukt houden om het systeem in de energiebesparende stand-by-stand te schakelen.

### Plug & Play

- in stand-by, ingedrukt houden om Plug & Play op te starten.
- kort drukken om de Plug & Play-installatie te starten.
- drukken om af te sluiten.

### Stand-by

**ECO POWER** of

- kort drukken om stand-by te schakelen.

### Volume

**VOL ▲▼, VOLUME +/-**

- drukken om het volume harder/ zachter te zetten.

**MUTE**

- drukken om het volume uit en weer in te schakelen.

### Bronkeuze

**SOURCE** herhaaldelijk drukken om te kiezen: CD → TUNER-FM → MW → AUX → CDR → CD ...

**MP3-CD / TUNER / AUX**

- drukken om de gekozen bron in te schakelen.
- bij de tuner, op TUNER drukken om te kiezen tussen de FM- en de MW-band.
- bij AUX, AUX indrukken om te kiezen tussen AUX en CDR.

### Instellen van het geluid

**I.S.** drukken om het Incredible Surround-geluidseffect in / uit te schakelen.

**BASS / TREBLE**

- drukken om het laagtonen-/hogetoneffect te kiezen.
- op VOLUME +/- op de afstandsbediening drukken om het toonniveau te wijzigen.

### Dimmen van het display

**DIM** drukken om te kiezen tussen gedimd of volledig helder display.

### Klok/timer

**CLK/TIMER**

- drukken om de klok weer te geven en om het instellen van de klok te starten.
- tweemaal drukken om de klok in te stellen.

**PROGRAM**

- drukken om de klokweergave te wijzigen: 24- of 12-uursklok.

drukken om de minuten en het uur in te stellen.

### CD

- drukken om het afspelen te starten en te onderbreken.

- kort drukken om het gewenste nummer te kiezen.
- ingedrukt houden om achteruit/vooruit te zoeken.
- tijdens het afspelen, drukken om de disk te stoppen.
- terwijl de speler stilstaat, drukken om de disk uit te werpen.

**REPEAT**

- drukken om te kiezen tussen herhalen van het huidige nummer of herhalen van de hele disk of uitschakelen van het herhalen.

### Tuner

- drukken om te kiezen tussen afstemmen op een frequentie en kiezen van een voorkeuzenummer.

- drukken om een geprogrammeerde radiozender te kiezen.
- drukken om de radiofrequentie te wijzigen.

**PROGRAM**

- drukken om het handmatig programmeren van zenders te starten.
- ingedrukt houden om het automatisch programmeren van zenders te starten.
- drukken om het programmeren te beëindigen of om een gekozen geprogrammeerde zender te wissen.

### MP3-CD

- drukken om het afspelen te starten en te onderbreken.
- drukken om een nummer te kunnen kiezen.
- drukken om het gewenste album/nummer te kiezen.
- tijdens het afspelen, drukken om de disk te stoppen.
- terwijl de speler stilstaat, drukken om de disk uit te werpen.
- drukken om een album te kunnen kiezen.

**REPEAT**

- drukken om te kiezen tussen herhalen van het huidige nummer of herhalen van de hele disk of uitschakelen van het herhalen.

Nederlands

## Radio-Ontvangst

### Plug & Play

Met Plug & Play kunt u alle beschikbare radiozenders automatisch opslaan, eerst op de FM-band en vervolgens op de MW-band.

Als alle beschikbare radiozenders opgeslagen zijn of als het geheugen, waarin 40 radiozenders geprogrammeerd kunnen worden, vol is dan begint de laatste geprogrammeerde zender te spelen.

#### ⇒ Als Plug & Play nog niet geïnstalleerd is



stekker in het stopcontact steken

#### ⇒ Opnieuw installeren met Plug & Play



→ Alle eerder opgeslagen radiozenders worden vervangen.

*Opmerkingen:*

- Als het systeem ingeschakeld wordt dan kan het voorkomen dat de cd-lade open en dicht gaat om het systeem op te starten.
- Als er geen stereofrequentie gevonden werd tijdens Plug & Play, verschijnt in het display "CHECK ANTENNA" (controleer antenne).

#### Om Plug & Play te beëindigen zonder op te slaan

- Druk op op het systeem  
→ Als de Plug & Play installatie niet klaar was, wordt deze functie opnieuw opgestart de volgende keer dat u het systeem inschakelt.

#### Inschakelen van de tuner



- Druk herhaaldelijk op **SOURCE** of **TUNER** om de FM- of de MW-band te kiezen.

In stand-by,



drukken en ingedrukt houden

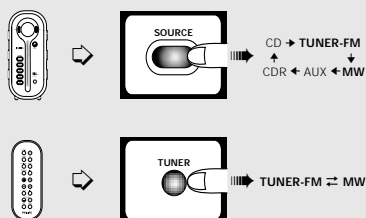

Nederlands

## Programmeren van radiozenders

U kunt in het totaal 40 voorkeuzenders in het geheugen opslaan.

**Wanneer in het display "P" verschijnt dan is enkel het kiezen van een voorkeuzennummer mogelijk. Druk op ►|| om de te kiezen tussen afstemmen op een frequentie en kiezen van een voorkeuzennummer.**

### ➔ Automatisch programmeren van voorkeuzenders

Met deze functie kunt u alle beschikbare radiozenders vanaf een gekozen voorkeuzennummer automatisch programmeren, eerst op de FM-band en vervolgens op de MW-band.

Als u geen zendernummer gekozen heeft dan start het automatisch programmeren vanaf nummer (1) en worden alle eerder opgeslagen zenders overschreven.

#### Opmerking:

– Als een radiozender reeds onder één van de voorkeuzennummers opgeslagen is dan wordt deze niet nogmaals opgeslagen onder een ander voorkeuzennummer.

#### Om het programmeren te beëindigen

- Druk op **PROGRAM** of **■**.

### ➔ Handmatig programmeren van voorkeuzenders

Met deze functie kunt u uw favoriete radiozenders kiezen en programmeren.

- Houd **◀◀ ▶▶** ingedrukt om versneld af te stemmen en laat los zodra de weergegeven frequentie begint te veranderen. Om af te stemmen op een radiozender met zwakke ontvangst drukt u herhaaldelijk kort op **◀◀ ▶▶**.
- Herhaal deze stappen om nog meer radiozenders op te slaan.

#### Opmerkingen:

– Als u meer dan 40 radiozenders probeert te programmeren dan verschijnt in het display "PROGRAM FULL".

– Als tijdens het programmeren geen enkele toets ingedrukt wordt gedurende 20 seconden dan wordt het programmeren automatisch beëindigd.

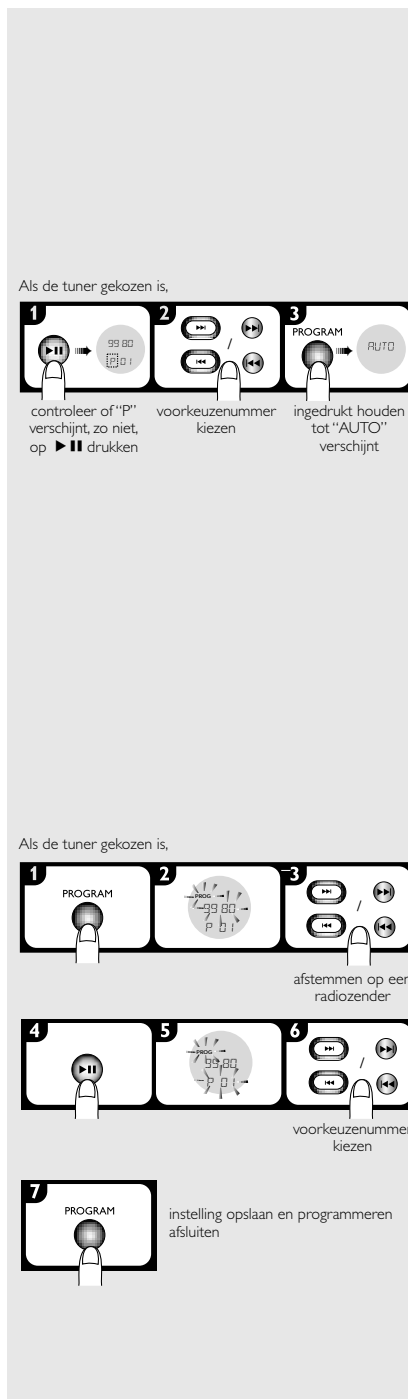

## Radio-Ontvangst

Om het handmatig programmeren te beëindigen

- Druk op ■.

⇒ Luisteren naar de radio



Als de tuner gekozen is,

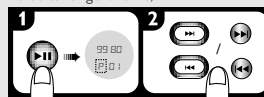

controleer of "P" verschijnt, zo niet, op ▶|| drukken

voorkeuzenummer kiezen

⇒ Wissen van een geprogrammeerde zender



Als de tuner gekozen is,

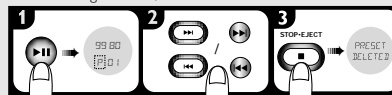

controleer of "P" verschijnt, zo niet, op ▶|| drukken

voorkeuzenummer kiezen

ingedrukt houden tot "PRESET DELETED" verschijnt

Wanneer de geprogrammeerde radiozender gewist is

- De gewiste radiofrequentie blijft in het display staan tot u een ander voorkeuzenummer kiest.
- Alle andere geprogrammeerde zenders van dit golfgebied met een hoger nummer keren één nummer terug.

*Opmerking:*

- Als u de toets STOP-EJECT (■) korter dan drie seconden indrukt dan wordt de disk (indien aanwezig) uit het diskvak geworpen.

Nederlands



## Cd-/MP3-cd-bediening

### Disks geschikt voor afspelen

Dit systeem kan de volgende disks afspelen :

- Alle vooropgenomen audio-cd's (8cm/12cm)
- Alle gefinaliseerde audio-cd-r- en audio-cd-rw-disks
- MP3-cd's (cd-rom's met MP3-nummers)
  - maximum aantal albums = 99
  - maximum aantal nummers = 999 (afhankelijk van de lengte van de naam van de file)
  - ISO9660/Joliet- of UDF1.5-formaat
  - Bitsnelheden = 32-256 kpbs, variable bitsnelheden
  - ID3-etiketten = V1.1,V2.2,V2.3,V2.4

### Plaatsen/uitnemen van de disk

#### WAARSCHUWING!

- Plaats niet meer dan één disk in het diskvak.
- Wanneer u een 8cm-disk plaats, schuif deze dan in het midden van het diskvak.

#### ⇒ Plaatsen van de disk

Schuif de disk voorzichtig in het diskvak en haal meteen uw vingers weg.

→ In het display verschijnt "READY" en vervolgens verschijnen het totale aantal nummers en de speelduur.

#### Opmerkingen:

- Plaats de disk met de kant met het etiket naar rechts.
- Als een disk geplaatst wordt dan wordt vanaf elke bron overgeschakeld van de huidige bron naar de diskspeler.
- Bij MP3-cd's kan het langer dan 10 seconden duren voor de disk gelezen is doordat er zoveel nummers op één disk verzameld staan.

#### ⇒ Uitwerpen van de disk

→ Alle geprogrammeerde nummers worden gewist.

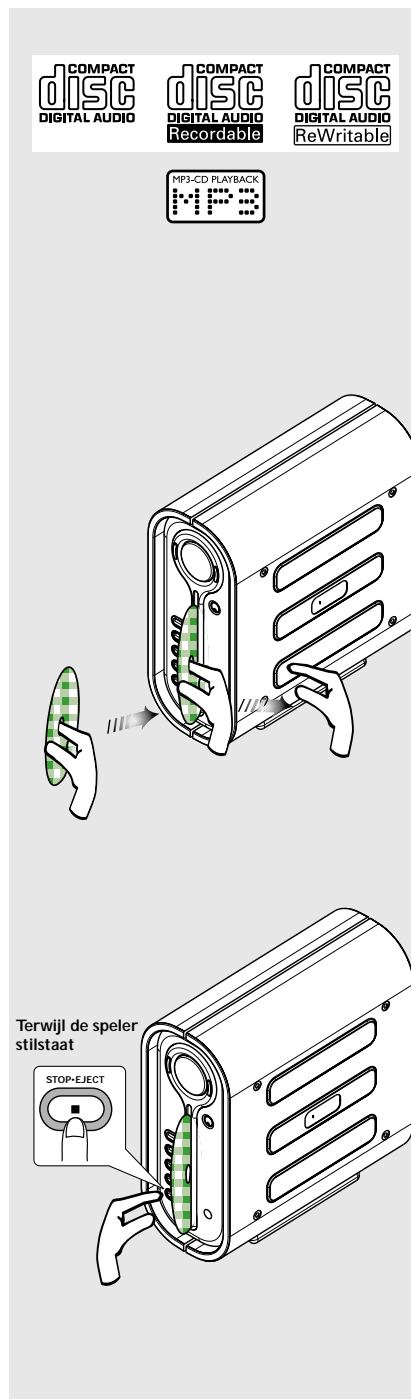

## Cd-/MP3-cd-bediening

### Afspelen van een cd/MP3-cd

U kunt de functies ook via dezelfde toetsen op de afstandsbediening bedienen.

Nederlands

#### Inschakelen van de diskspeler

- Druk op **SOURCE** (of op **MP3-CD** op de afstandsbediening) om CD te kiezen.

#### Starten/onderbreken/hervatten van het afspelen

- Druk, terwijl de speler stilstaat, om het afspelen te starten.
- Druk, tijdens het afspelen, om tijdelijk te onderbreken.
- Druk, tijdens een onderbreking, om weer verder te gaan met afspelen.
  - Tijdens het afspelen worden in het display het volgnummer en de verstrekke speelduur van het huidige nummer weergegeven.
  - Bij gemengde MP3-disks wordt slechts één formaat gekozen voor het afspelen, afhankelijk van het opnameformaat.

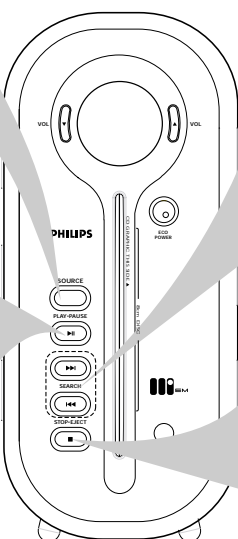

#### Achteruit/vooruit zoeken

- Houd, **tijdens het afspelen**, de toets ingedrukt totdat de gewenste passage bereikt is.
  - Bij MP3-disks is het niet mogelijk om binnen het huidige nummer te zoeken.

#### Kiezen van een bepaald nummer

- Druk herhaaldelijk kort op de toets om naar het begin van het huidige/volgende/vorige nummer te gaan.
- Houd, **als de speler stilstaat/tijdens het programmeren**, de toets ingedrukt om de snelheid waarmee een nummer gekozen wordt te verhogen.

#### Beëindigen van het afspelen/uitwerpen van de disk

- Druk, tijdens het afspelen, om het afspelen te beëindigen.
- Druk, terwijl de speler stilstaat, om de disk uit te werpen.

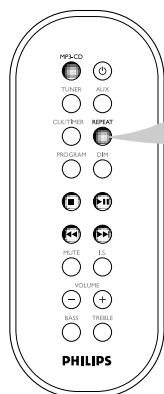

#### Herhalen

- Druk herhaaldelijk op **REPEAT** om te kiezen :
  - Herhalen van het huidige nummer – **RPT** brandt.
  - Alle nummers herhalen – **RPT ALL** brandt.

#### Om het herhalen te stoppen

- Druk herhaaldelijk op **REPEAT** tot **RPT ALL** uit het display verdwijnt.

#### Opmerkingen:

- Als u een programma samengesteld heeft dan worden de nummers van het programma herhaald.
- Als de disk uit het diskvak geworpen wordt dan wordt de herhaalfunctie uitgeschakeld.

## Cd-/MP3-cd-bediening

### Kiezen van een gewenst MP3-album/nummer

Indien u het album wilt wijzigen nadat u uw keuze bevestigd heeft

- 1 Druk op **■** terwijl het icoontje **TRACK** knippert.
- 2 Druk op **◀◀ ▶▶** om het gewenste album te kiezen en herhaal de stappen 3 tot 6.

### Programmeren van cd-nummers

Wanneer de cd-speler stilstaat kunt u nummers programmeren. In het totaal kunnen 99 nummers in het geheugen opgeslagen worden in elke willekeurige volgorde.

Als u meer dan 99 nummers probeert te programmeren dan verschijnt in het display "PROGRAM FULL". Als dit het geval is:

- Het systeem sluit het programmeren automatisch af.
- Als u op de toets **■** drukt dan worden alle geprogrammeerde nummers gewist.
- Als u op de toets **▶▶** drukt dan beginnen de geprogrammeerde nummers te spelen.

### ⇨ Programmeren van een MP3-cd

Opmerkingen:

- Als tijdens het programmeren gedurende 20 seconden geen enkele toets ingedrukt wordt dan wordt het programmeren automatisch beëindigd.
- Het programma wordt gewist wanneer het systeem van de netvoeding gehaald wordt.

### Om alle geprogrammeerde nummers te wissen

- Druk, terwijl de speler stilstaat, op **■**.

Als alle geprogrammeerde nummers eenmaal gewist zijn dan kunt u de disk uitwerpen door op **■** te drukken.

Na het plaatsen van een MP3-disk,

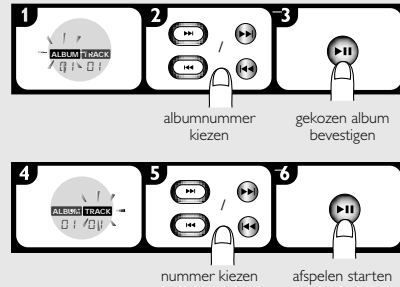

Terwijl de speler stilstaat,

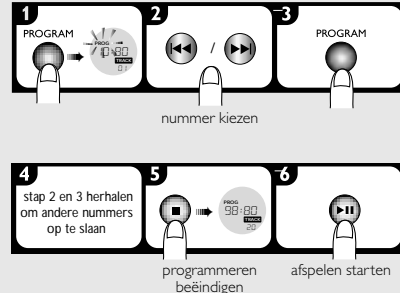

Terwijl de speler stilstaat,

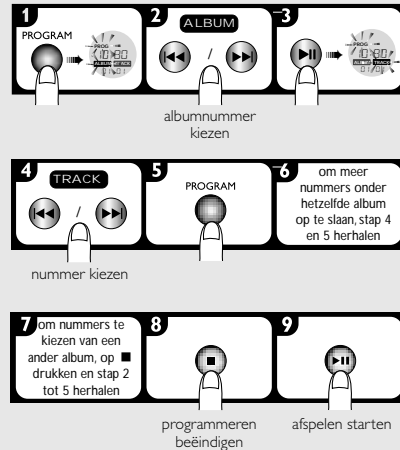

Nederlands

## Klok/Timer

### BELANGRIJK!

Als het systeem in de energiebesparende stand-by-stand staat, kunt u de klok en de timer niet bedienen.

#### Opmerkingen:

- De klokinstellingen worden gewist als de stekker uit het stopcontact gehaald wordt of in geval van een stroomonderbreking.
- Als tijdens het instellen van de klok gedurende 90 seconden geen enkele toets ingedrukt wordt dan wordt het instellen van de klok automatisch beëindigd.

### Over de klok

De klok kan ingesteld worden op het 12-uurs- of het 24-uursysteem (bijvoorbeeld "11:59 PM" of "23:59").

Nederlands

#### ⇒ Instellen van de klok

Als u **◀◀ ▶▶** langer dan twee seconden ingedrukt houdt dan veranderen de minuten met een hogere snelheid. Het veranderen van de minuten gaat over in de uren: zie het onderstaande voorbeeld.

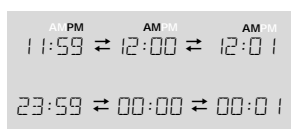

#### Om de klok te lezen als één van de apparaten gekozen is

- Druk op **CLK/TIMER** eenmaal.

#### Om te beëindigen zonder de instellingen op te slaan

- Druk op **■**.



In stand-by,

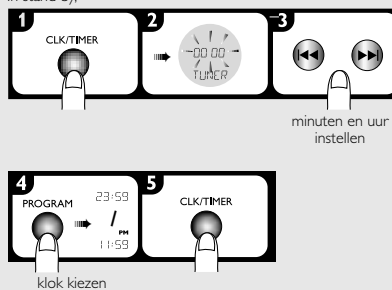

minuten en uur instellen

klok kiezen

## Over de timer

De CD-speler of TUNER kunnen op een ingestelde tijd automatisch ingeschakeld worden; zo kan het systeem als wekker dienen.

### ⇒ Instellen van de timer

- Controleer of de klok juist staat voor u de timer instelt.
- Eens de timer ingesteld is, blijft deze ingeschakeld.
- Als het systeem met de timer ingeschakeld wordt dan staat het volume eerst op minimum en wordt vervolgens steeds harder tot op het niveau waarop het het laatst stond.
- Als de cd-speler als bron gekozen is dan wekt de timer u door het eerste nummer van de disk of het programma af te spelen. Als er geen disk in het diskvak zit dan wordt overgeschakeld op de tuner.
- Als de tuner als bron gekozen is dan wekt de timer u door de radiozender te spelen waarop het laatst afgestemd was.

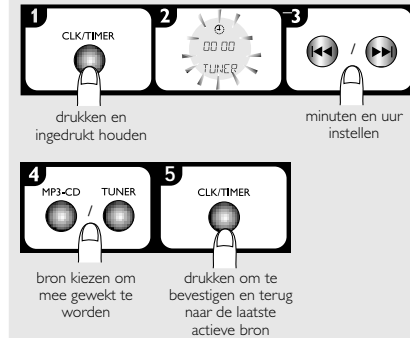

### ⇒ Uitschakelen van de timer

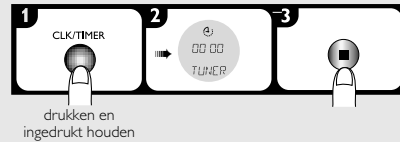

### ⇒ Opnieuw inschakelen van de timer met de laatste instellingen

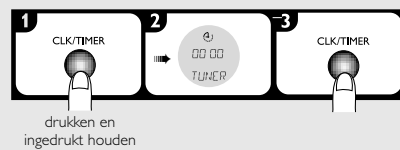

## Overige functies

### Inschakelen

#### ⇒ In de energiebesparende stand-by-stand schakelen

Om energie te besparen raden wij u aan om het systeem in de energiebesparende stand-by-stand te schakelen of om de netvoeding helemaal uit te schakelen wanneer het systeem niet in gebruik is.

- De LED brandt rood.
- Het display wordt helemaal leeg.

#### ⇒ Stand-by schakelen

- De LED brandt groen.

#### ⇒ Eén van de bronnen inschakelen

Nederlands

### Klankeffecten

#### ⇒ Instellen van het Bass/Treble-niveau

Met de functie BASS (lage tonen) en TREBLE (hoge tonen) kunt u de sound processor-instellingen definiëren.

Meteen nadat u de geluidsfunctie Bass/Treble gekozen heeft, kunt u het Bass/Treble-niveau instellen met de volumeknop. Gebruikt u de volumeknop niet binnen 5 seconden dan is de knop opnieuw enkel te gebruiken voor het instellen van het volume.

#### ⇒ Inschakelen/uitschakelen van het Incredible Surround-effect

Met de Incredible Surround-functie wordt de virtuele afstand tussen de voorluidsprekers vergroot zodat er een enorm ruimtelijk en allesomvattend stereo-effect ontstaat.

- Indien ingeschakeld, staat in het display IS.

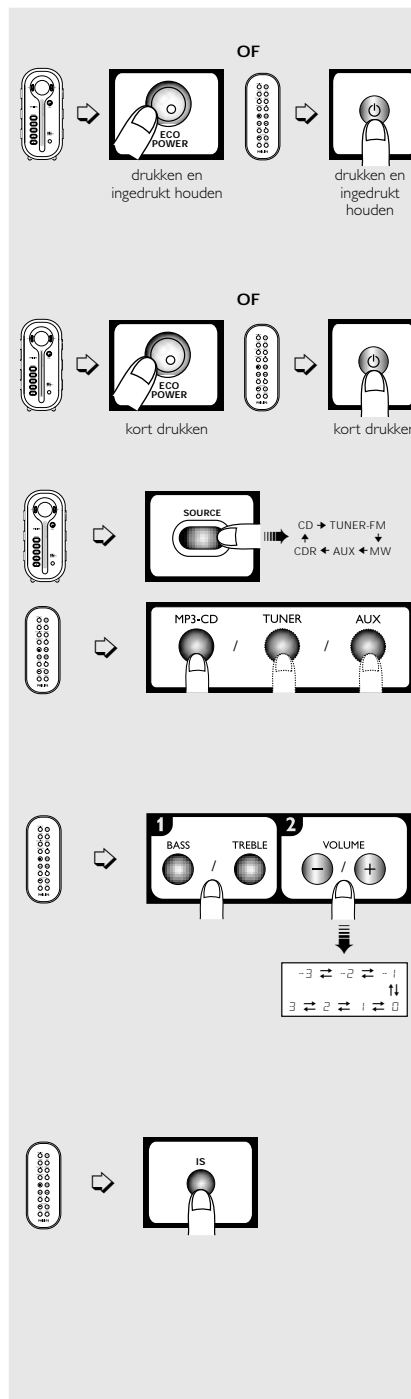

## Overige aansluitingen

### Aansluiten van externe apparatuur

#### ⇒ Aansluiten van een extern apparaat om naar muziek/geluid te luisteren

Sluit de uitgangen "AUDIO OUT" van het externe apparaat (bijvoorbeeld een tv, videorecorder, laserdiskspeler, dvd-speler) aan op de ingangen **AUX IN** van uw systeem.

#### ⇒ Aansluiten van een extern apparaat om analoog op te nemen

Sluit de ingangen "AUDIO IN" van het externe apparaat (bijvoorbeeld een cd-/cassette recorder) aan op de uitgangen **LINE OUT** van uw systeem.

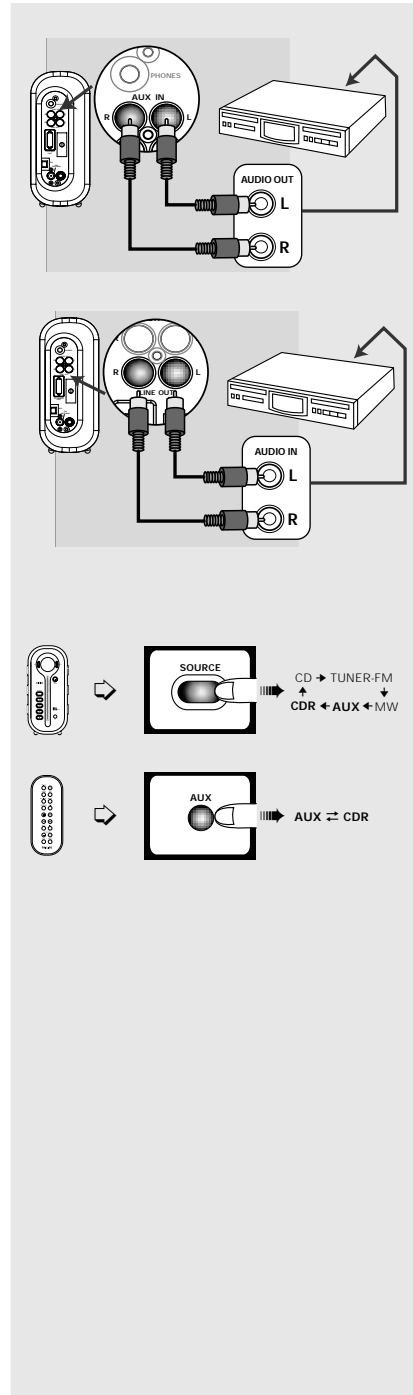

Nederlands

### Luisteren naar een externe bron

- 1 Druk herhaaldelijk op **SOURCE** of **AUX**.
  - Kies "AUX" wanneer u een tv, videorecorder of laserdiskspeler aansluit.
  - Kies "CDR" wanneer u een cd-recorder of een dvd-speler aansluit.

- 2 Start het afspelen op het externe apparaat.
- Wanneer CDR gekozen is dan wordt het geluid van het apparaat, dat aangesloten is op de uitgangen LINE OUT van dit microsysteem, uitgeschakeld. U kunt het geluid van het apparaat dat aangesloten is op LINE OUT dan niet beluisteren of opnemen.

#### Opmerkingen:

- Wij adviseren u om niet tegelijkertijd dezelfde bron te beluisteren en op te nemen.
- Alle geluidsfuncties (bijvoorbeeld IS., BASS/TREBLE) blijven beschikbaar.
- Zie de gebruiksaanwijzing van het aangesloten apparaat voor meer details.

## Technische gegevens

### VERSTERKER

Uitgangsvermogen .....	2 x 50 W MPO
.....	2 x 25 W RMS <sup>(1)</sup>
Signaal/ruisverhouding .....	67 dB A (IEC)
Frequentiebereik .....	50 – 16000 Hz
Ingangsgevoeligheid	
AUX / CDR In .....	500 mV / 1V
Uitgangen	
Luidsprekers .....	≥ 8 Ω
Hoofdtelefoon .....	32 Ω – 1000 Ω
Line Out .....	500 mV ±2dB, > 22000 Ω

(1) (8 Ω, 1 kHz, 10% THD)

### Cd-/MP3-cd-SPELER

Aantal programmeerbare nummers .....	99
Frequentiebereik .....	20 – 20000 Hz
Signaal/ruisverhouding .....	≥ 80 dBA
Kanaalscheiding .....	≥ 60 dB (1 kHz)
Totale harmonische vervorming .....	< 0,003%
MPEG 1 Layer 3 (MP3-cd) .....	MPEG AUDIO
Bitsnelheid MP3-cd .....	32 – 256 kbps
	(128 kbps aanbevolen)
Bemonsteringsfrequenties .....	32, 44,1, 48 kHz

### RADIO-ONTVANGST

FM-bereik .....	87,5 – 108 MHz
MW-bereik .....	531 – 1602 kHz
Aantal programmeerbare zenders .....	40
Antennes	
FM .....	75 Ω-draadantenne/telescoopantenne
AM .....	raamantenne

### VOEDINGSDOOS

Materiaal .....	Polystyreen
Netspanning .....	220 – 230 V / 50 Hz
Stroomverbruik	
Ingeschakeld .....	33 W
Stand-by .....	< 10 W
Stand-by, energiebesparende stand .....	≤ 1 W
Afmetingen (b x h x d) .....	238 x 68 x 158 (mm)
Gewicht (zonder luidsprekers) .....	1,2 kg

### LUIDSPREKERS

Systeem .....	Basreflex
Impedance .....	8 Ω
Woofer .....	2 x 3" polypropyleen
Tweeter	
1 x 18mm met ferrovloeistof gekoelde	dome-luidspreker
Afmetingen (b x h x d) .....	112 x 245 x 235 (mm)
Gewicht .....	2,9 kg each

### ALGEMENE GEGEVENS

Materiaal	
MZ1000 .....	Polymethylmethacrylaat
MZ1100 .....	Rubber/perspex
MZ1200 .....	Aluminiumlegering
Hoofdapparaat	
Afmetingen (b x h x d) .....	112 x 245 x 235 (mm)
Gewicht .....	2,85 kg



## Verhelpen van storingen

### WAARSCHUWING

Probeer in geen geval zelf het systeem te repareren want dan vervalt de garantie. Maak het apparaat niet open want dan loopt u het risico een elektrische schok te krijgen.

Als zich een probleem voordoet, controleer dan eerst de punten op de onderstaande lijst voor u het systeem in reparatie geeft. Kunt u het probleem niet oplossen aan de hand van deze aanwijzingen, raadpleeg dan uw leverancier of serviceorganisatie.

Probleem	Oplossing
De disk wordt vanzelf uitgeworpen.	<ul style="list-style-type: none"><li>✓ Plaats de disk met de kant met het etiket naar rechts.</li><li>✓ Vervang de disk of maak deze schoon (zie "Onderhoud").</li><li>✓ Gebruik een afgesloten cd-rw of een disk van het juiste MP3-formaat.</li></ul>
Slechte radio-ontvangst.	<ul style="list-style-type: none"><li>✓ Als het signaal te zwak is, richt dan de antenne of sluit een buitenantenne aan voor een betere ontvangst.</li><li>✓ Zet het systeem verder van uw tv of videorecorder af.</li></ul>
Het systeem reageert niet als er een toets ingedrukt wordt. stopcontact.	<ul style="list-style-type: none"><li>✓ Haal de netstekker gedurende één minuut uit het Sluit vervolgens terug aan en schakel het systeem opnieuw in.</li></ul>
Geen of slecht geluid.	<ul style="list-style-type: none"><li>✓ Stel het volume in.</li><li>✓ Maak de hoofdtelefoon los.</li><li>✓ Controleer of de luidsprekers goed aangesloten zijn.</li><li>✓ Controleer of de MP3-cd opgenomen is met een bitsnelheid tussen de 32 en de 256 kbps bij een bemonsteringsfrequentie van 32 kHz, 44,1 kHz of 48 kHz.</li></ul>
Het linker- en rechterkanaal zijn verwisseld.	<ul style="list-style-type: none"><li>✓ Controleer de aansluitingen en de plaats van de luidsprekers.</li></ul>
De afstandsbediening werkt niet zoals het hoort.	<ul style="list-style-type: none"><li>✓ Kies het juiste apparaat (bijvoorbeeld CD of TUNER) voor u op een functietoets drukt (▶,  ◀◀, ▶▶▶).</li><li>✓ Breng de afstandsbediening dichterbij het systeem.</li><li>✓ Vervang de batterijen.</li><li>✓ Richt de afstandsbediening naar de infraroodsensor van het systeem.</li></ul>
De timer werkt niet.	<ul style="list-style-type: none"><li>✓ Stel de klok juist in.</li><li>✓ Druk op CLK/TIMER om de timer in te schakelen.</li></ul>

Nederlands